

Alta tecnología Japonesa de una compañía especialista en la inyección de aluminio, que utiliza el mismo desarrollo tecnológico de su principal división para piezas del mercado automotriz en la fabricación de nuestras bisagras hidráulicas.

Nuestros productos cumplen con diversos estándares de calidad internacional y son respaldados por las más de 80,000 bisagras instaladas en todo México como muestra de la calidad de Ryobi y Herralum.



*Garantía contra defectos de fábrica

**UNA
SOLUCIÓN
PARA CADA
PROYECTO**

► Distribuidor

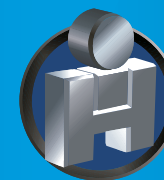

HERRALUM®

líder en herrajes para aluminio y vidrio

VISITA NUESTRA PÁGINA WEB



www.herralum.com

















 /herralum

**ESCANEA
EL CÓDIGO**

y consulta
toda nuestra
variedad de
Catálogos
en línea



BISAGRAS
Hidráulicas

	1001	1004	1140	1001003	1003	1002	1006	1005	1017	1019
Especificaciones Técnicas										
 Ancho máximo de puerta	950mm	950mm	950mm	950mm	950mm	900mm	900mm	950mm	1200mm	1100mm
 Altura máxima de puerta	2100mm	2100mm	2100mm	2100mm	2100mm	2100mm	2100mm	2100mm	4000mm	2100mm
 Peso máximo de puerta	130kg	130kg	130kg	130kg	130kg	110kg	110kg	180kg	300kg	120kg
 Dimensiones de caja	Largo: 280mm Ancho: 132mm Alto: 47.5mm	Largo: 280mm Ancho: 132mm Alto: 47.5mm	Largo: 280mm Ancho: 132mm Alto: 47.5mm	Largo: 280mm Ancho: 132mm Alto: 47.5mm	Largo: 284mm Ancho: 130mm Alto: 54.5mm	Instalación oculta perfil de aluminio de 4" x 1-3/4"	Instalación oculta perfil de aluminio de 4" x 1-3/4"	Largo: 280mm Ancho: 132mm Alto: 47.5mm	Largo: 298mm Ancho: 146mm Alto: 47mm	Largo: 275mm Ancho: 82mm Alto: 50mm
 Características especiales	-Para puertas de cristal templado -Doble válvula para regular vel. -No incluye accesorios	*La bisagra más vendida en México -Doble válvula para regular vel. -Probada por más de 1'000,000 de ciclos	-La única bisagra en México que cierra desde cualquier apertura, ideal para lugares con aire acondic.	-Con ajuste vertical que facilita su instalación. -No incluye accesorios	-Con ajuste vertical hacia arriba y abajo que facilita su instalación.	-Para instalación superior -Ideal p/ lugares donde no se puede perforar el piso - Perno chico	-Para instalación superior -Ideal p/ lugares donde no se puede perforar el piso - Perno mediano	-Bisagra reforzada con mayor fuerza de torque para mayor peso a viento en contra	-Para puertas de aluminio, acero y vidrio templado -Máxima fuerza de torque con freno en ambas posic. y doble apertura	-Diseño compacto y moderno
 Freno o Hold open	Freno a 90° y máxima apertura hasta 113°	Freno a 90° y máxima apertura hasta 113°	Sin freno (hold open)	Freno a 90° y máxima apertura hasta 113°	Freno a 90° y máxima apertura hasta 113°	Freno a 90° y máxima apertura hasta 90°	Freno a 90° y máxima apertura hasta 90°	Freno a 90° y máxima apertura hasta 113°	Freno a 90° en ambas posiciones	Freno a 90° en ambas posiciones Apertura 175°

➤ Kit 1012

Ideal para puertas de vidrio templado de hasta 130kg de peso, esta compuesto por la bisagra hidráulica 1001 pero puede solicitarse con alguna de las otras bisagras Ryobi, adaptándose a las necesidades de cada cliente.
*No incluye jaladeras.

Acabados: Cromado y Satinado.

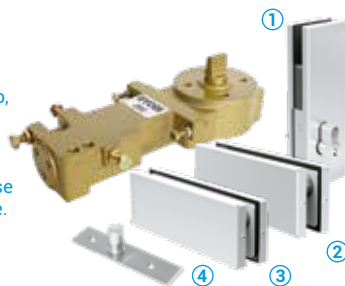

➤ Kit 1012016

Kit de bisagra hidráulica Herralum 1416 con freno en ambas posiciones, para puertas de vidrio templado.
*No incluye jaladeras.

Acabados: Cromado y Satinado.

- ① Chapa 1179
- ② Herraje superior 1008
- ③ Herraje inferior 1007
- ④ Pivote superior 1010

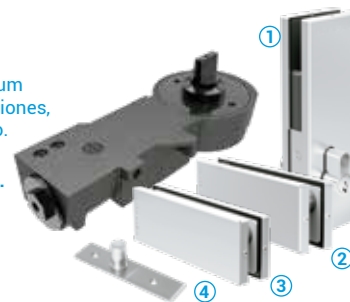

BISAGRAS 1416 Y 1417

Bisagras hidráulicas de piso Herralum con freno en ambas posiciones, para puertas de vidrio templado.

- *1416 no incluye accesorios
- *1417 con accesorios

Ancho máximo: 900mm
Alto máximo: 2100mm
Peso máximo: 80kg
Freno: 90° en ambas posiciones
Apertura: 105°

